

フレーム型枠 Framax Xlife





Doka フレーム型枠 Framax Xlife

クレーンを使う大面積型枠の一括形成に

Framax Xlife は、パネルの直立状態や横向け状態を問わず、わずか数種類のパネルフォーマットを使って、15 cm 刻みの連続グリッドを完成させるフレーム型枠システムです。

コネクターや付属品はすべて、このグリッドにスムーズに取り付けられ、硬化時間が短く、優れた効率性をもたらします。

優れた製品品質のおかげで

後片付けのコストが低減

以下により、かなり経済的

- プラスチックコーティングの Xlife シート
- 頑丈な溶融亜鉛めっきおよびパウダーコーティングのスチールフレーム
- Xlife シートは、クリーニングや再調整が簡単

フォーム タイの打ち込みが少ないため

高速作業を実現

フォーム タイ間の間隔が広い (1.35 m まで)。つまり

- 硬化時間が短い
- 労働コストが低く抑えられる

ロジカルなシステムグリッドのおかげで

取り扱いと計画立案が簡単

15 cm のグリッドは、わずか5種類の幅のパネルを用い、

- どのレイアウトにも最大限に適合
- クレーンを使う時間が短く、コンパクトな連続型枠
- 容易な計画立案とロジスティクス
- きれいな結合模様

現場で

高い安全性を確保

以下により、事故のリスクは低減され、法律を遵守した作業環境が保証されます。

- ハシゴ システム XS の安全なハシゴ通路
- 足場システム Xsafe と型枠の連結

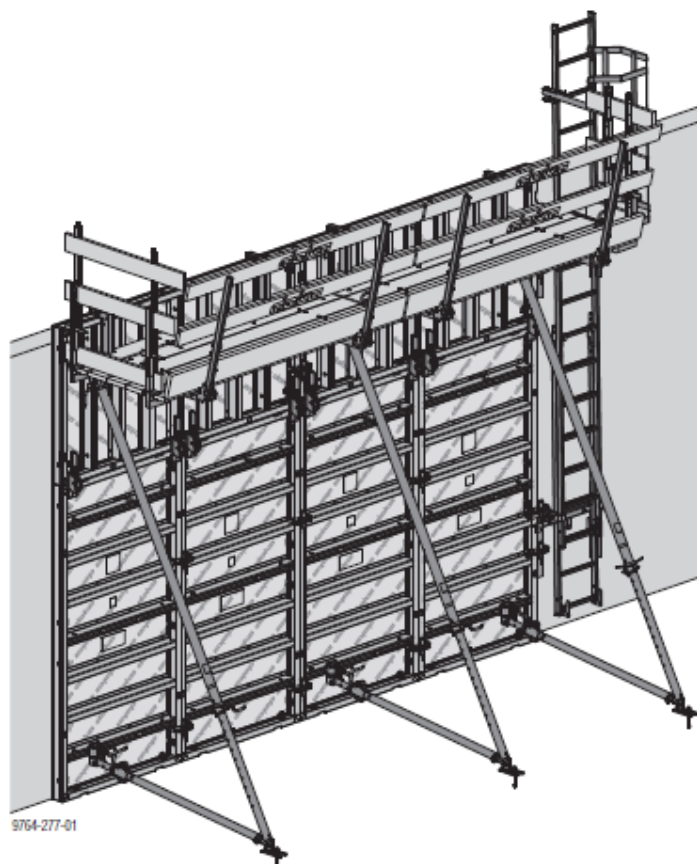

9764-277-01

使用範囲

壁型枠

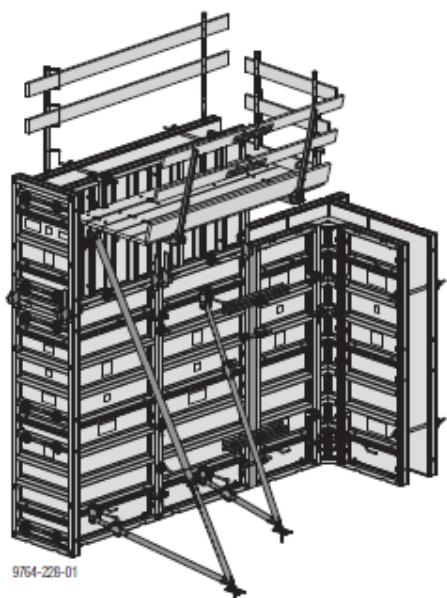

円形型枠

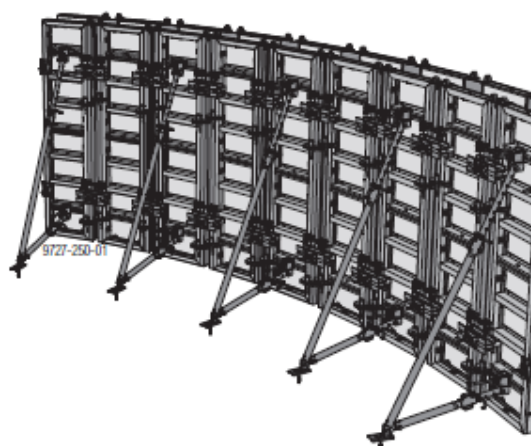

基礎用型枠

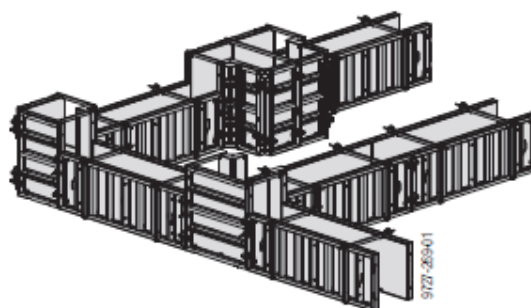

柱型枠

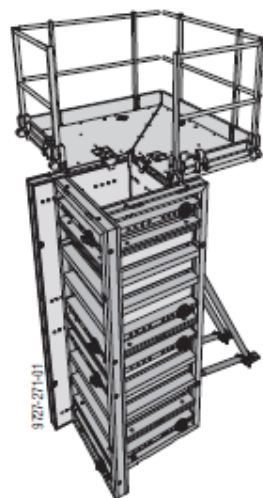

Framax Xlife を用いた壁型枠

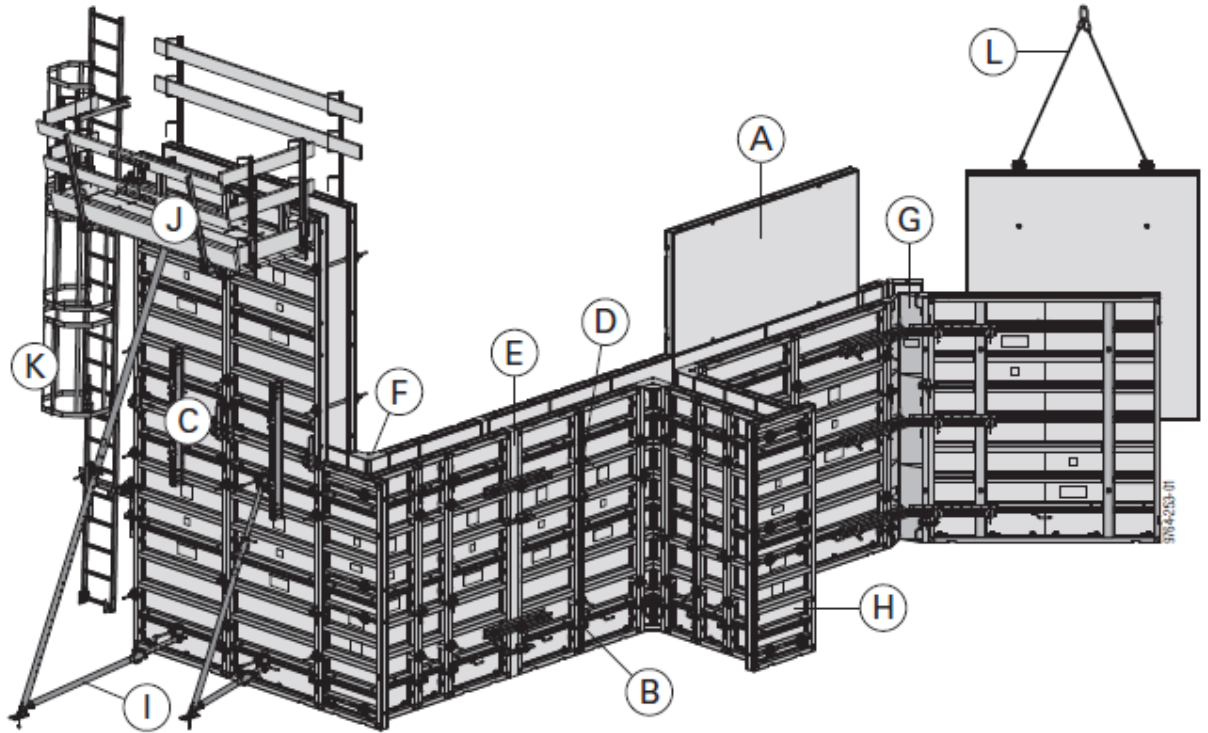

A Framax Xlife パネル (ページ 18)

B パネル間補正 (ページ 22)

C パネルの垂直方向への連結 (ページ 25)

D タイ ロッド システム (ページ 34)

E 長さ調節 (ページ 37)

F 90度コーナー (ページ 40)

G 鋭角及び鈍角のコーナー (ページ 46)

H ストップエンド型枠 (ページ 53)

I 建て入れ調整用付属品 (ページ 58)

J 打設用足場 (ページ 62)

K ハシゴ システム (ページ 70)

L クレーンによる転用 (ページ 74)

生コンクリートの許容圧力：80 kN/m²

(「Framax Xlife パネルの詳細」および「フォームタイ システム」のセクションを参照してください。)

Framax Xlife パネルの詳細

高い耐荷重性

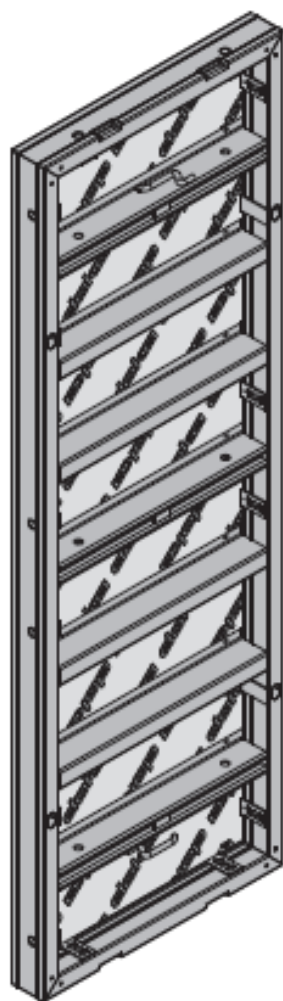

より詳しくは、GSV 検査報告書を参照下さい。

DIN 18218 に基づき、全面に 60 kN/m² の生コンクリート側圧がかかっている場合、DIN 18202 Table 3 Line 7 に基づく表面平坦許容値を遵守してください。

DIN 18218 に基づき、全面に 80 kN/m² の生コンクリート側圧がかかっている場合、DIN 18202 Table 3 Line 6 に基づく表面平坦許容値を遵守してください。

(フォーム タイ システム 20.0 を使用してください)

革新的な Xlife 合板で実現するコンクリート表面

Xlife シートは、従来の合板品質および新しい革新的なプラスチックコーティングのコンビネーションで構成されています。

この材料のコンビネーションにより、何度も繰り返し使用することが出来、毎回素晴らしいコンクリート仕上げが実現され、損傷の可能性が低減されます。

- 高品質コンクリート仕上げ
- 拾い塗りが少なく済む
- ケレン作業が少ない - Xlife シートは高圧スプレークリーナーでもケレンできます。
- 合板の小片が欠けることがなく、水が釘穴を通じて吸収されることも少ない
- Xlife シートは裏面からねじで留められるので、コンクリート上にねじの跡を残しません 寸

寸法安定性のある、亜鉛めっきおよびパウダーコーティングのスチールフレーム

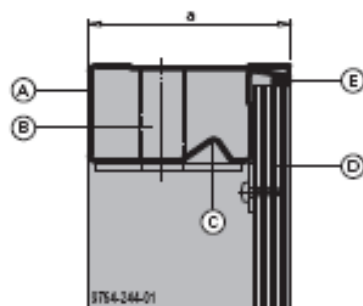

a ... 123 mm

- A フレームプロファイル
- B クロス孔
- C パネル間を結合させるための連続ハードウェアスロット
- D Xlife シート
- E シリコン製シーลストリップ

- 寸法安定性のあるフレームプロファイル
- 頑丈なクロスプロファイル
- パウダーコーティングされているので、ケレン作業が容易
- エッジのケレン作業が簡単 - そのため、パネルは常にしっかりと固定されます
- 必要な箇所でパネル間のコネクターを固定できる万能のハードウェアスロット
- 耐久性のある溶融亜鉛めっき
- 型枠合板のエッジはフレームプロファイルで保護されます
- コーナー配列および留め型枠用のクロス孔



警告

▶ クロスプロファイルフレームに登らないでください。クロスプロファイルは、ハシゴの代用品ではありません。

Framax Xlife ユニバーサル パネル

パネル幅

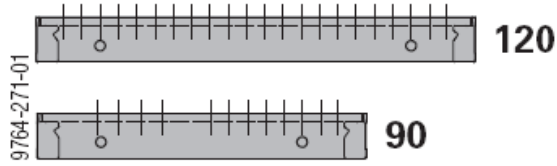

パネル高

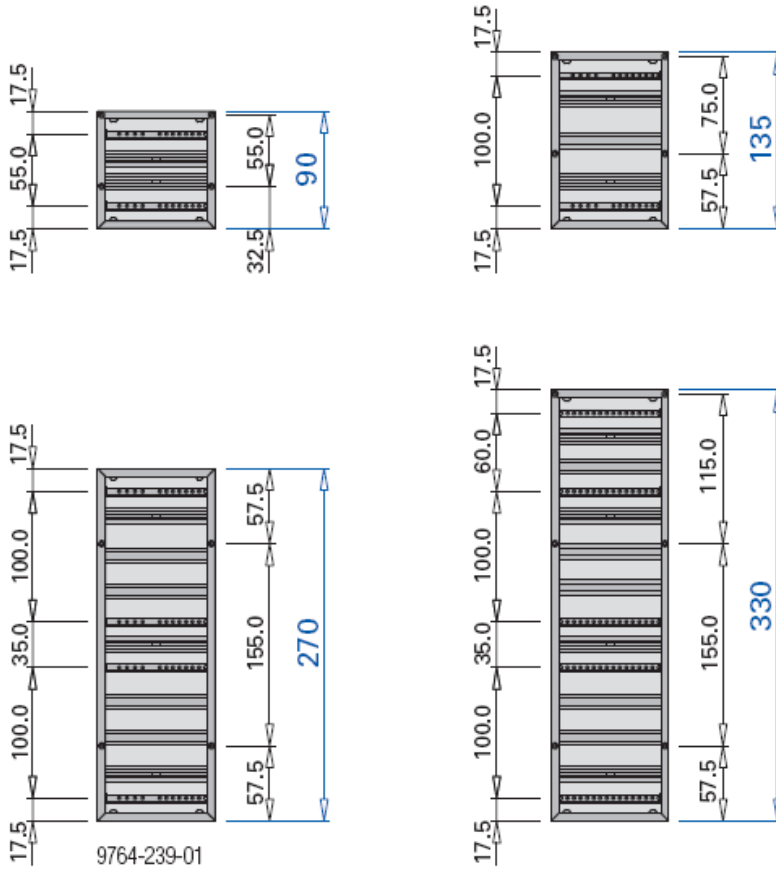

寸法 (cm)

パネル間補正

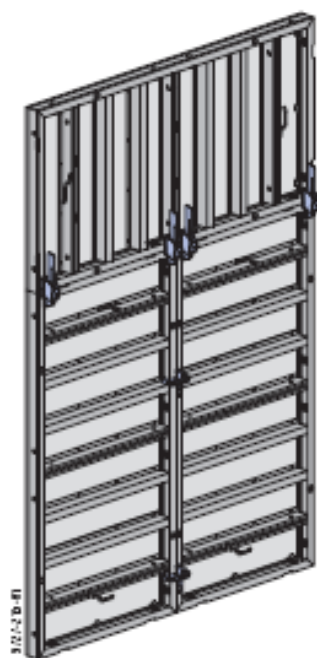

パネルコネクターの特徴：

- 自動調節、クレーンを扱いパネル間を安全に接続します
- 紛失しやすい小さな部品がない
- 現場使用に備え、汚れに強く、耐久性があります
- 型枠ハンマーを使って固定しやすい

重要な指示：

- 800g までのセットハンマーを使用してください。
- ウェッジクランプされた結合部分にオイルやグリースを注入しないでください。

直立パネル：

パネル高	クランプ数
1.35 m	2
2.70 m	2
3.30 m	3

水平パネル：

パネル幅	クランプ数
0.30 m	1
0.45 m	1
0.60 m	2
0.90 m	2
1.35 m	2

（引張荷重の増加に対して）出隅および留め型枠における追加パネル間の接続についての詳細は、「引張荷重の増加に対するパネル間補正」を参照してください。

垂直に延長する際に必要な Framax クランプ RU および Framax マルチファンクション クランプの詳細に関しては、「パネルの垂直方向への積み重ね」を参照ください。

ウェッジクランプされた結合部分にオイルやグリースを注入しないでください。

シンプルなパネル間の連結

Framax クランプ RU を使用した

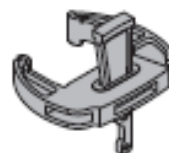

Framax クランプ RU:

- Framax Xlife (スチール製) を用いた場合
許容引張力：15.0 kN
許容剪断力：6.0 kN
許容モーメント：0.5 kNm
- Alu-Framax Xlife (アルミ製) を用いた場合
許容引張力：15.0 kN
許容剪断力：4.0 kN
許容モーメント：0.25 kNm

フレームプロファイルの内側に金属製スロットが連続して付いているため、パネルを固定したい箇所にどこでも固定することができます。隣接するパネルを段差なしに互い違いに取り付けられます。

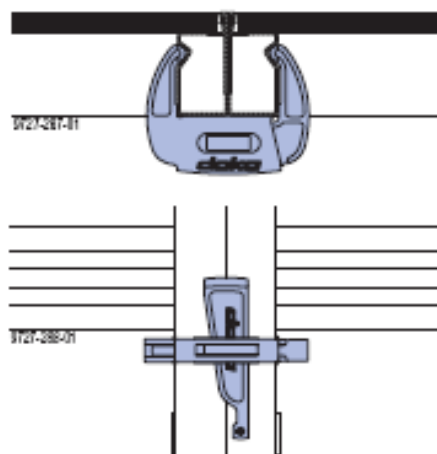

その他の機能

加工済ティンバーを用いて垂直方向に連結する

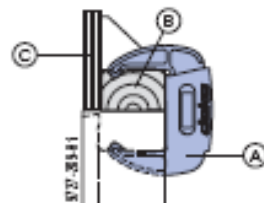

A Framax クランプ RU

B Framax 加工済ティンバー 27mm (27mm 型枠シート用) Framax 加工済ティンバー 21mm (21mm 型枠シート用) Framax 加工済ティンバー 18mm (18mm 型枠シート用)

C 型枠合板

自動整列パネル間補正

Framax マルチ ファンクション クランプを使用

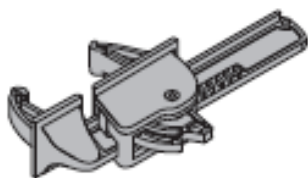

Framax マルチファンクション クランプ:

- Framax Xlife(スチール製) を用いた場合
許容引張力: 15.0 kN
許容剪断力: 9.0 kN
許容モーメント: 0.9 kNm
- Alu-Framax Xlife(アルミ製) を用いた場合
許容引張力: 15.0 kN
許容剪断力: 6.0 kN
許容モーメント: 0.45 kNm

この数値はプロファイルに取り付けた場合の数値です。

特にパネルを垂直方向に連結する場合、クランプがフレームプロファイルを直接支えるため、ユニバーサルウェリングでパネルをさらに補強する必要がありません。

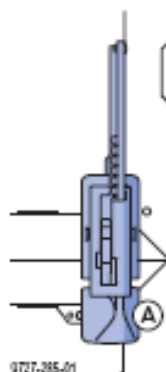

9727-265-01

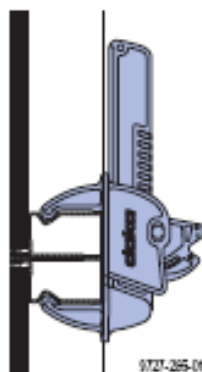

9727-265-01

A フレームプロファイルの接触面

その他の機能

パネル間の接合

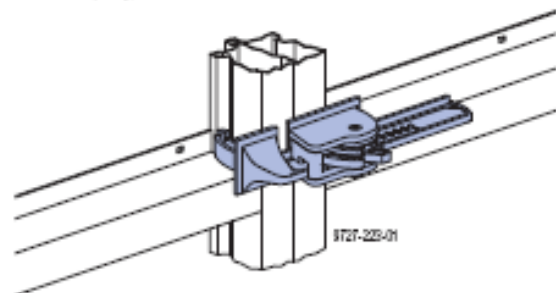

マルチ ファンクション クランプ を使ってパネルを接合すると、連続型枠がさらに補強されます。(クランプが直接フレームプロファイルを支えるため)

15 cm まで調整可能

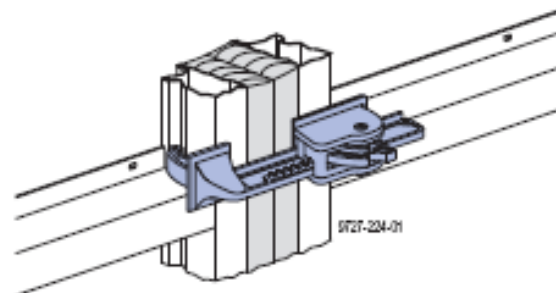

Framax マルチファンクションクランプは、15cm までのクランプ範囲で、正確にパネルの寸法グリッドに適合します。

より詳しくは、「調整巾を使用した長さ調節」を参照ください。

20 cm 以下の角材ジョイント

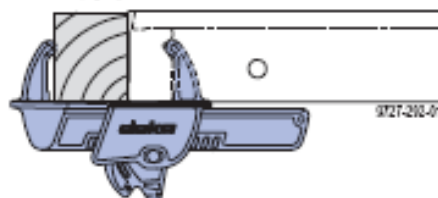

基礎のコーナージョイント

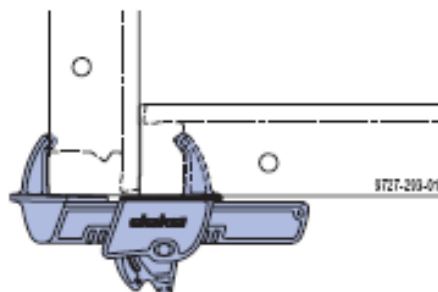

型枠の組み立て及び使用に関する説明

ここに示す順序はまっすぐな壁を前提としています。ただし、常にコーナーから外側へ形成を開始しなければなりません。

ハシゴは、足場の要所、要所に配置してください。(例えば、まっすぐな壁に対しては、最初のパネルに1台のハシゴ、さらに、最後のパネルにもう1台。)

パネルの輸送 / 取り扱い

- ▶トラックからのパネルの積み降ろしや、現場での同時引き上げに際しては、Framax トランスポートギアをご利用下さい。(「輸送、積み重ね保管」を参照してください。)
- ▶パネルを分離するには、Framax トランスポートポルト 5kN および Doka 4-パート チェーン 3.20m をご利用下さい。(「輸送、積み重ね保管」を参照してください。)

予備組立

- ▶組立ベンチ上でパネルを下向きにし、予備組立を行います。(「パネルどうしのジョイント方法」参照)。
- ▶連続型枠連続型枠が静止して水平な状態で、パネルストラットを取り付けてください。(「建て入れ調整用付属品」を参照してください。)
- ▶ハシゴ システム XS を取り付けてください。(「ハシゴ システム」を参照してください。)

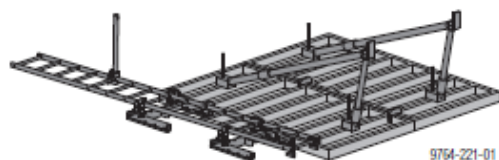

9764-Z21-01

型枠の設置

- ▶クレーン サスペンション タックル を Framax リフティングフック に装着してください。(「クレーンによる引き上げ」および「Framax リフティングフック」取扱い説明書を参照してください。)

最大荷重:

Framax リフティングフック 1つにつき、1000 kg

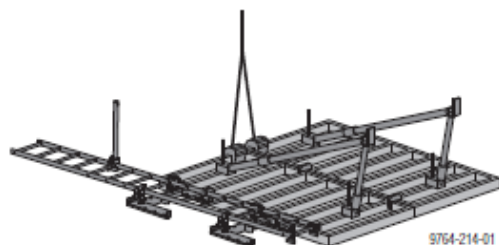

9764-214-01

- ▶クレーンで連続型枠連続型枠を持ち上げます。
- ▶離型剤を合板にスプレーします(「クリーニングと手入れ」参照)。
- ▶連続型枠を、新しい位置に移動させてください。



注意

パネルの建て入れ調整を行う際に、大きなハンマーは決して使用しないでください。

パネルの外形が傷つきます。

- ▶破損を防ぐためにも、必ず適切な建て入れ用ツール(例: 専用パール)をご使用ください。

- ▶パネルストラットを地面にしっかりと固定します(「建て入れ調整用付属品」参照)。



9764-213-01

連続型枠は安定した状態になっているので、クレーンを使わずに、建て入れ調整および整列させることができます。

- ▶クレーンから連続型枠を取り外してください。作業員はステップツールに登ると、吊り上げポイントに届きます。
- ▶打設用足場を取り付けます。(「打設用足場」を参照してください。)

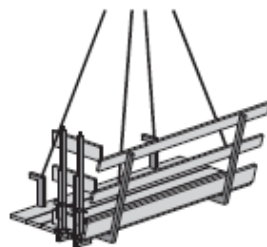

9764-212-01



警告

型枠上に相対する防護柵はまだ設置されていません。

落下が致命傷となる危険性があります。

- ▶ 落下防止用の作業員保護器具を使用するか、または、

平坦な位置での予備組立段階で、パネルに相対する防護柵を取り付けてください。

- ▶ クレーンから打設用足場を取り外してください。
- ▶ 他の連続型枠も同様に並べて、連結します。（「パネル間補正」を参照してください。）

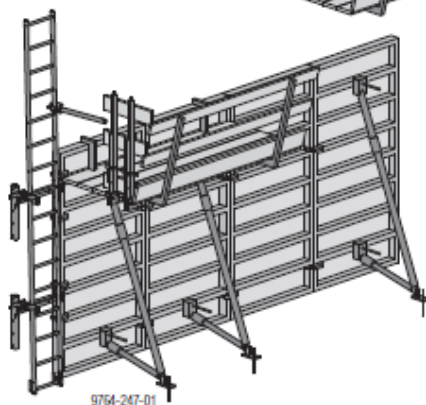
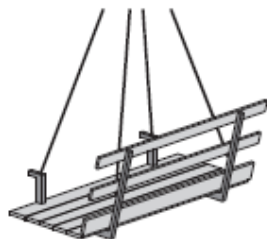

9764-247-01

- ▶ 足場妻側摺を取り付けます。（「打設用足場」を参照してください。）

相対する型枠の組立：

一旦、配筋作業が終わったら、その型枠は閉じることができます。

- ▶ 反対側の型枠の（平坦に置かれた）連続型枠に、反対側の摺を取り付けます。（「打設用足場」を参照してください。）
- ▶ 離型剤を合板にスプレーします（「クリーニングと手入れ」参照）。

- ▶ 相対する型枠をクレーンで次の位置へと持ち上げます。

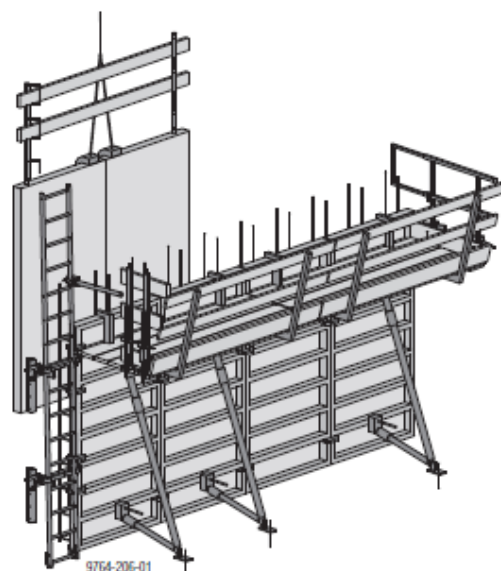

9764-206-01

- ▶ フォーム タイを合わせます。（「タイ ロッド システム」を参照してください。）



クレーンから切り離す前に：

- ▶ 相対する型枠にパネルストラットが付いていない場合は、直立状態を安全な形で維持するために十分な数のフォームフォームタイが取り付けられないうちにパネルをクレーンから切り離してはなりません。
- ▶ クレーンから連続型枠を取り外してください。（可能な箇所では、反対側の打設用足場からリフティングフックを操作）
- ▶ 他の連続型枠も同様に並べて、連結します。（「パネル間補正」を参照してください。）

打設

生コンクリートの許容圧力：80 kN/m²
 （「Framax Xlife パネルの詳細」および「フォームタイ システム」のセクションを参照してください。）

以下のガイドラインを遵守してください：

- Doka 計算ガイドに記載されている「垂直型枠に対する生コンクリートの圧力 - DIN 18218」のセクション。
- DIN 4235 Part 2 - 「コンクリートの振動締め固め」

- ▶ 打設の最大許容量を超えないこと。
- ▶ コンクリートを打設します。

- ▶ バイブレーターの使用回数や場所を慎重に調整し、バイブレーターの使用は控えめにしてください。

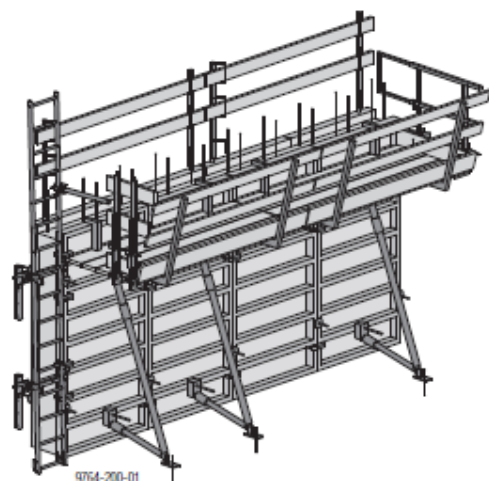

脱型

- ▶ 規定の脱型回数を遵守してください。
- ▶ 固定していない物があれば型枠や足場から取り外すか、または、しっかりと固定します。
- ▶ 反対側の連続型枠をクレーンに取り付けます。(可能な箇所では、反対側の打設用足場からリフティングフックを操作)
- ▶ フォーム タイを取り外し、隣接したパネルへのコネクターを元に戻してください。

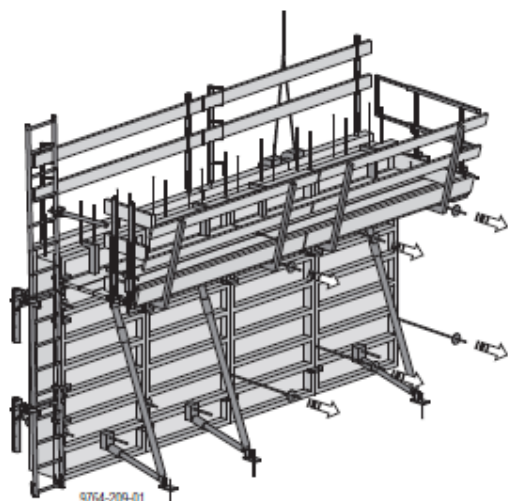

警告

型枠はコンクリートに付着しがちです。型枠を剥がす際、クレーンでコンクリートを破壊しないようにすること！

クレーン側に過荷重の危険性が生じます。

- ▶ コンクリートから型枠を切り離す際は木製楔や専用パール等、適切な工具を使用します。
- ▶ 連続型枠を引き上げて、次の位置に移動させてください。
連続型枠を次に使うまで直立で「仮置き」する場合には、十分な安定性を保ってください。(「建て入れ調整用付属品」を参照してください。)
パネル ストラットが1つだけの連続型枠は、直立で「仮置き」せず、下向きに置いてください。
- ▶ 型枠合板シートからコンクリート残渣を除去します。(「ケレンと手入れ」を参照してください。)
- ▶ 連続型枠にパネル ストラットがあり、打設用足場がそれに取り付けられている場合には、最初にその連続型枠をクレーンに取り付け、それからパネル ストラットのアンカーを取り外します。

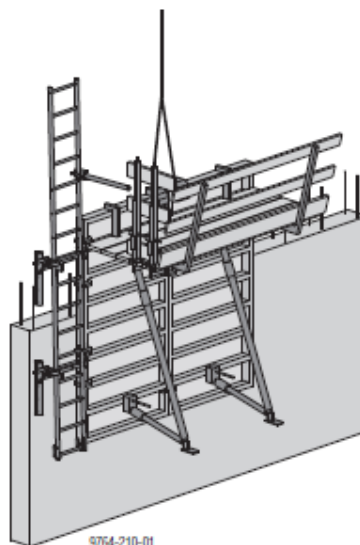

クレーンで引き上げや再配置を行う際に作業をスピードアップさせるために、大部分のフォームタイを事前に取り外しておくことができます。

注意事項！

ただし、パネルの直立状態を安全な形で維持するのに必要な数のフォームタイが残されていなければなりません。

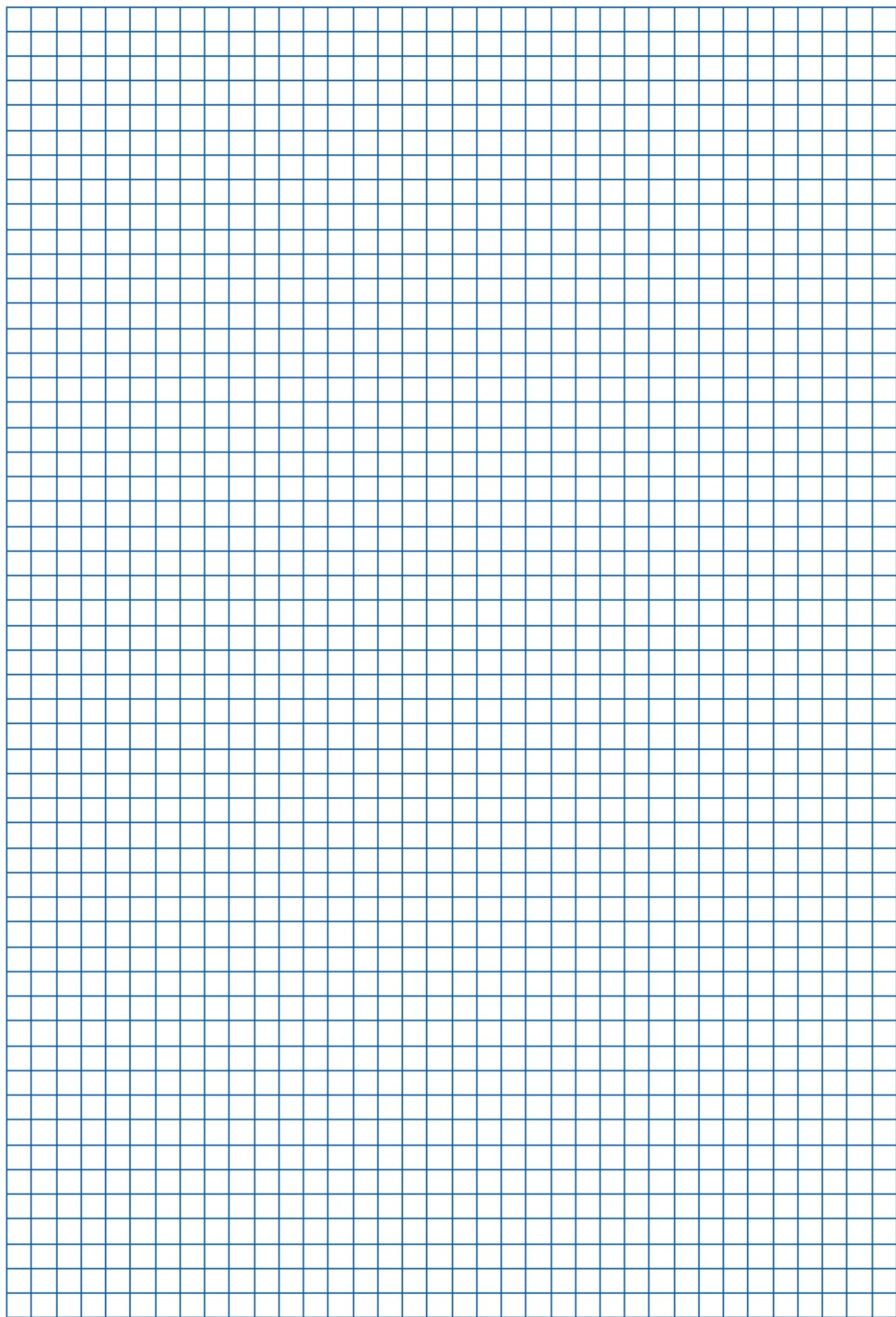









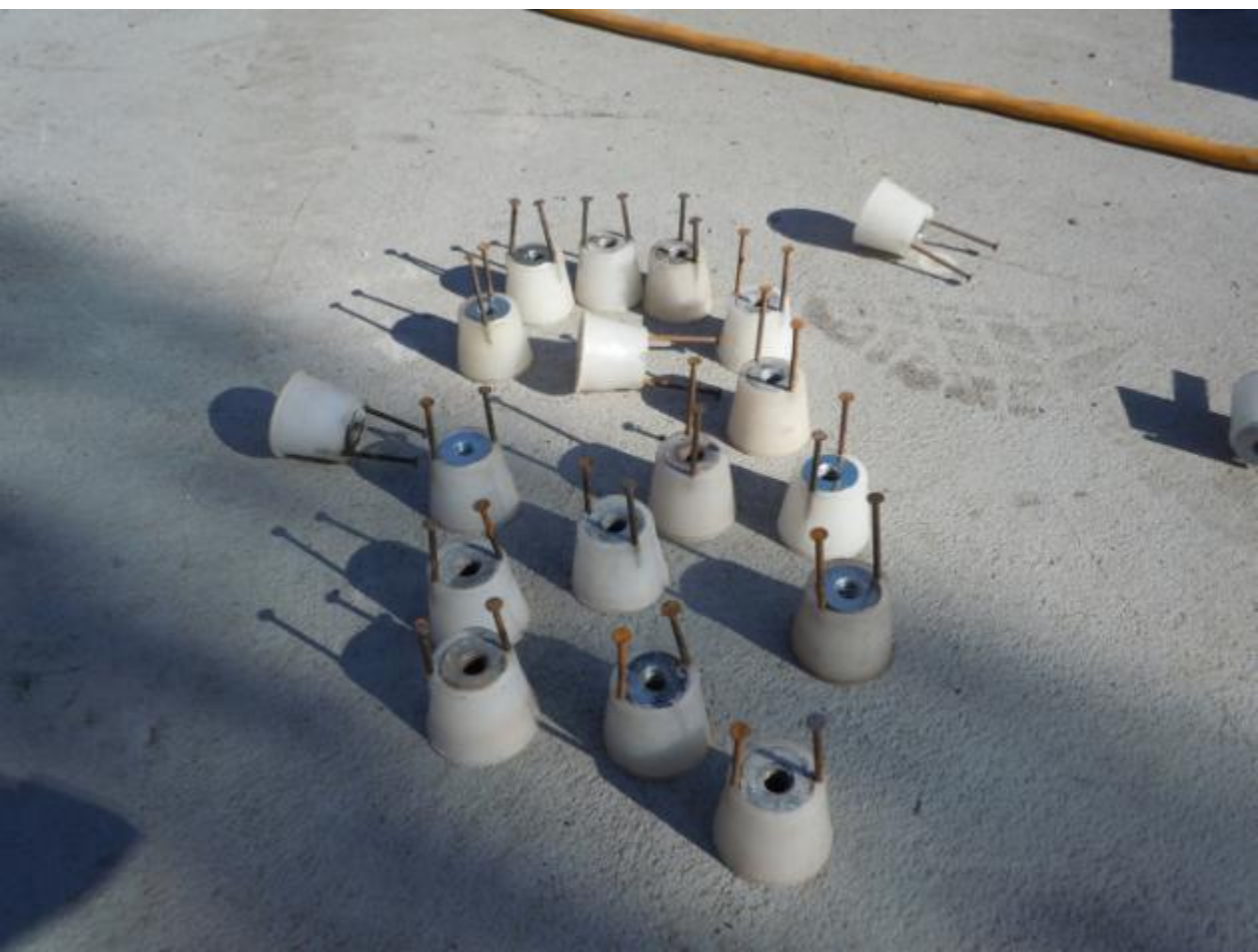

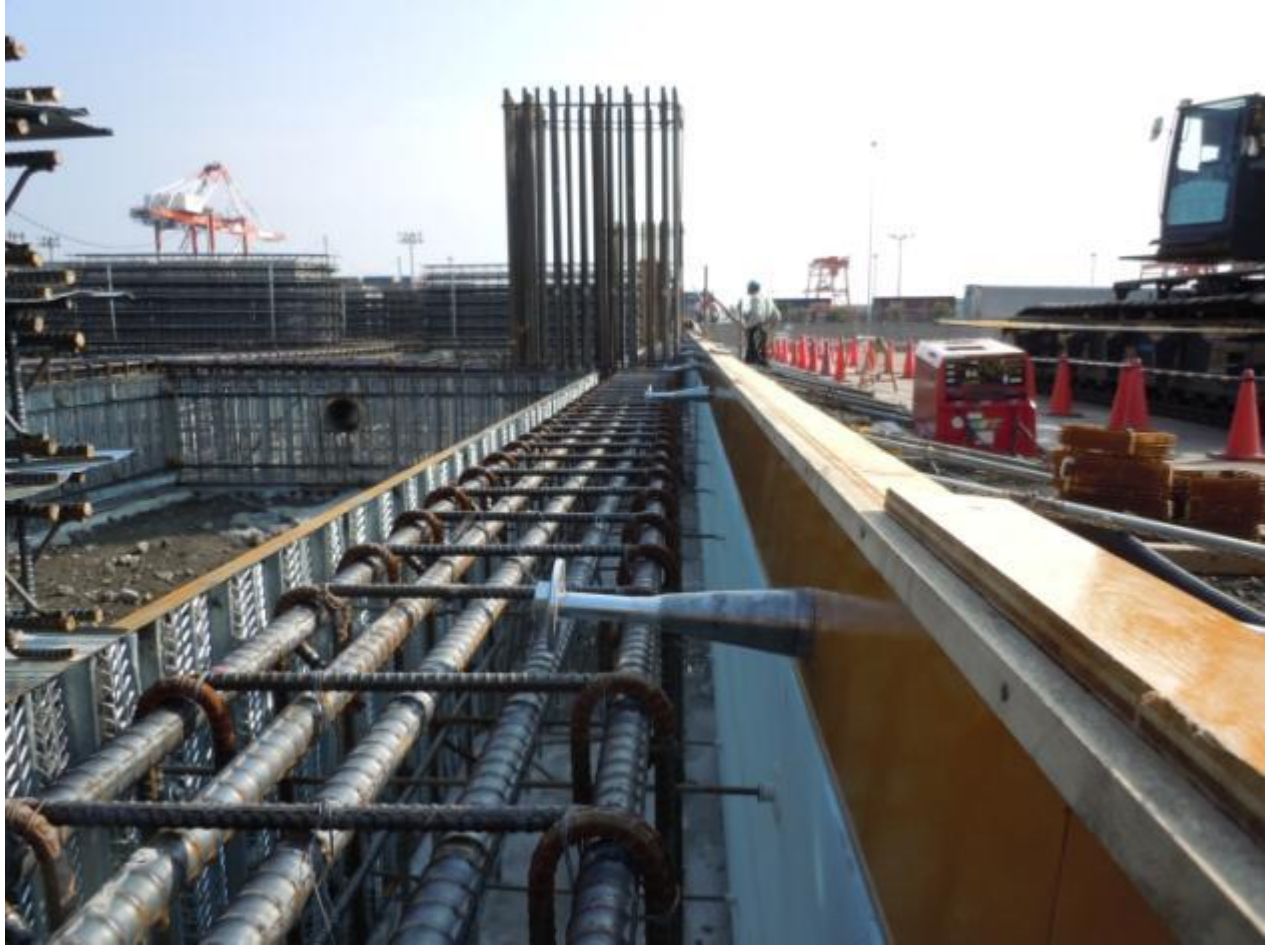





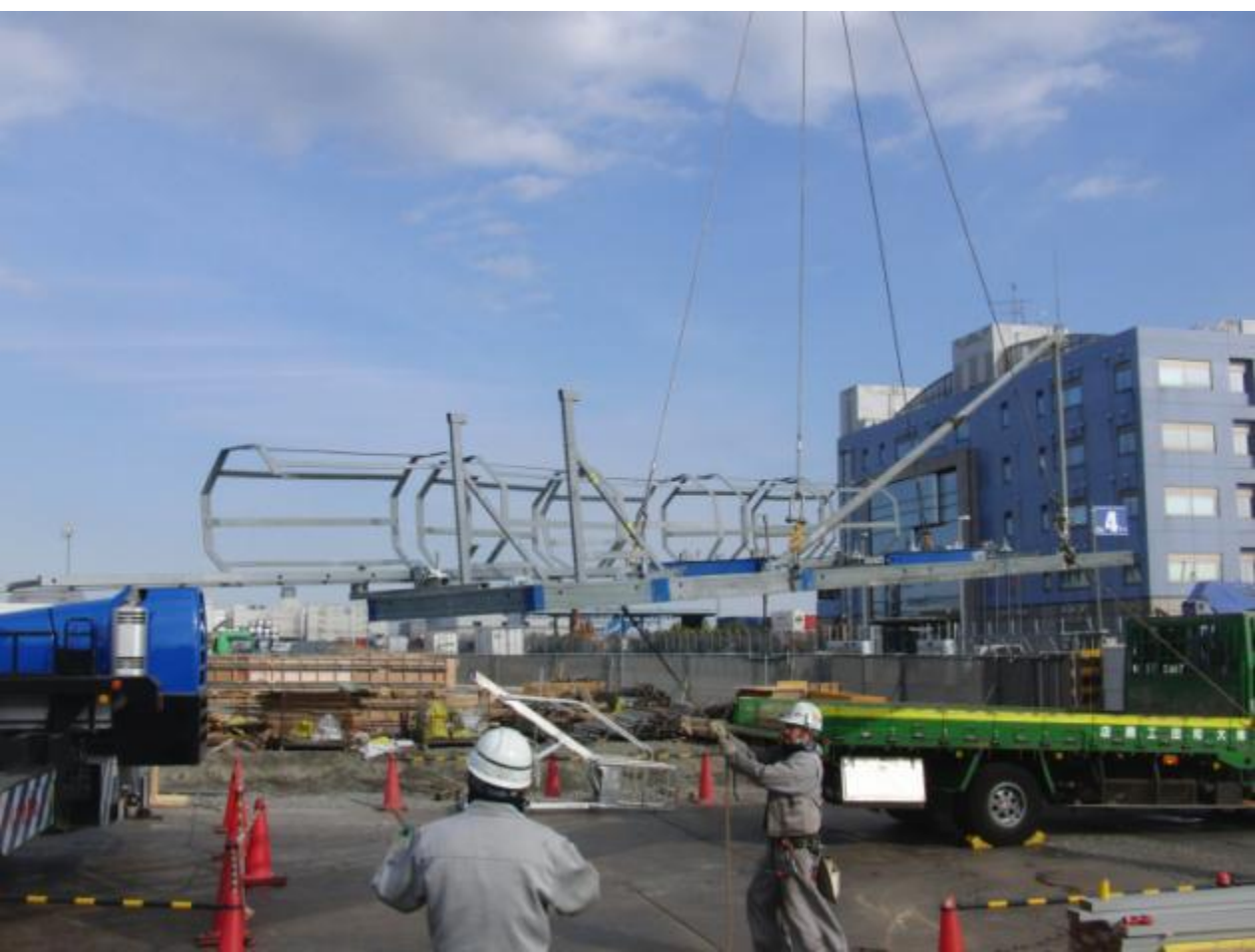











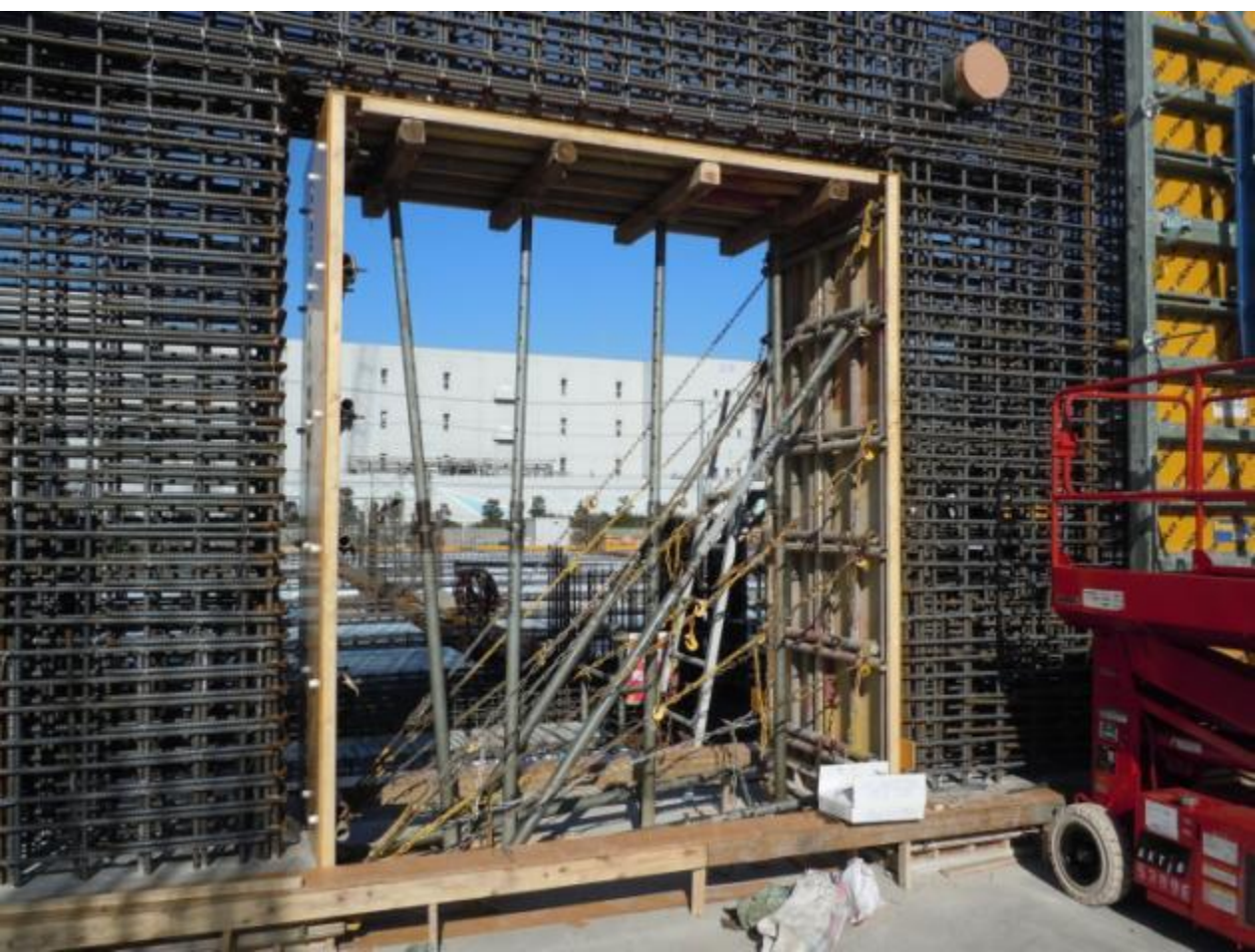



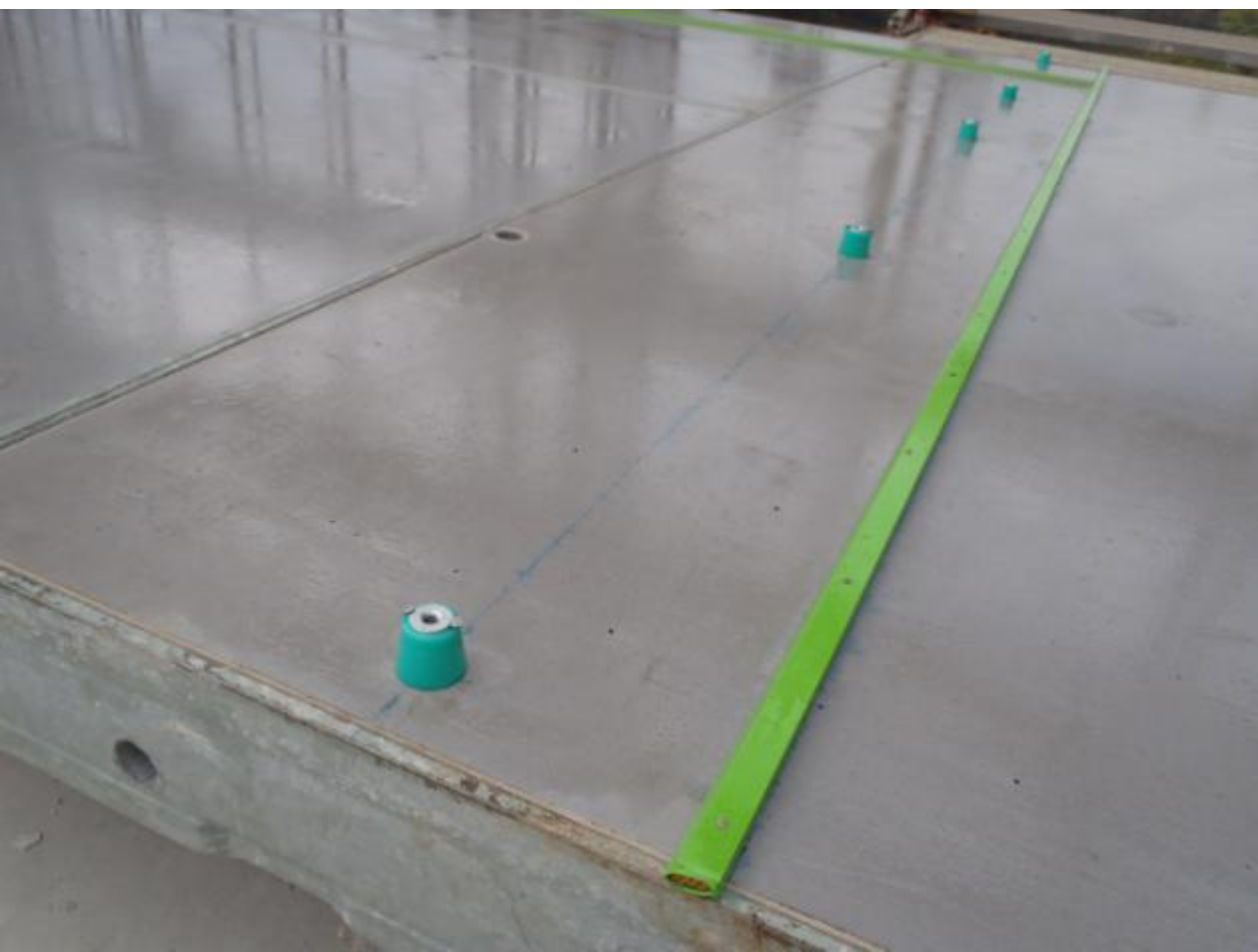

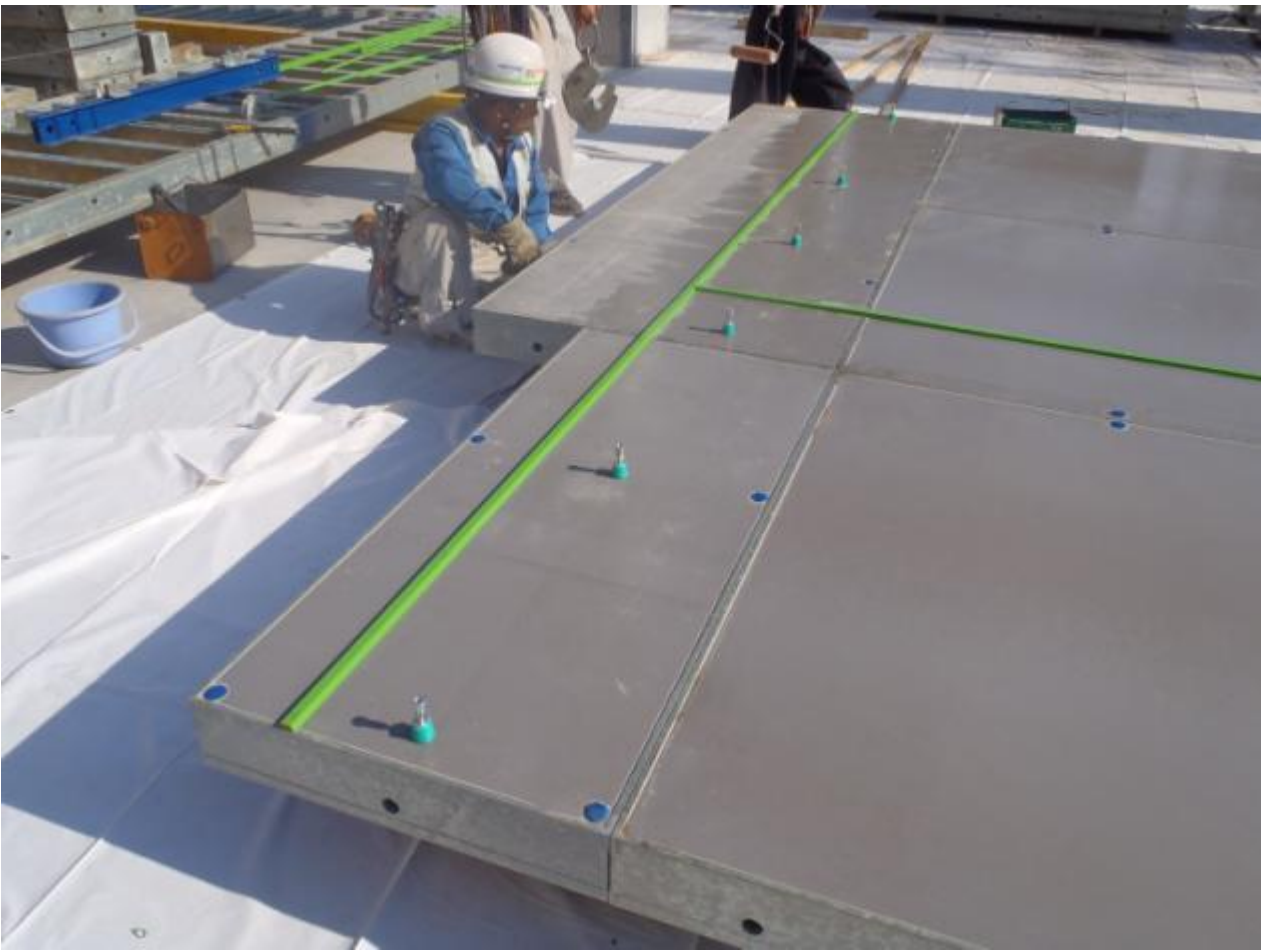



















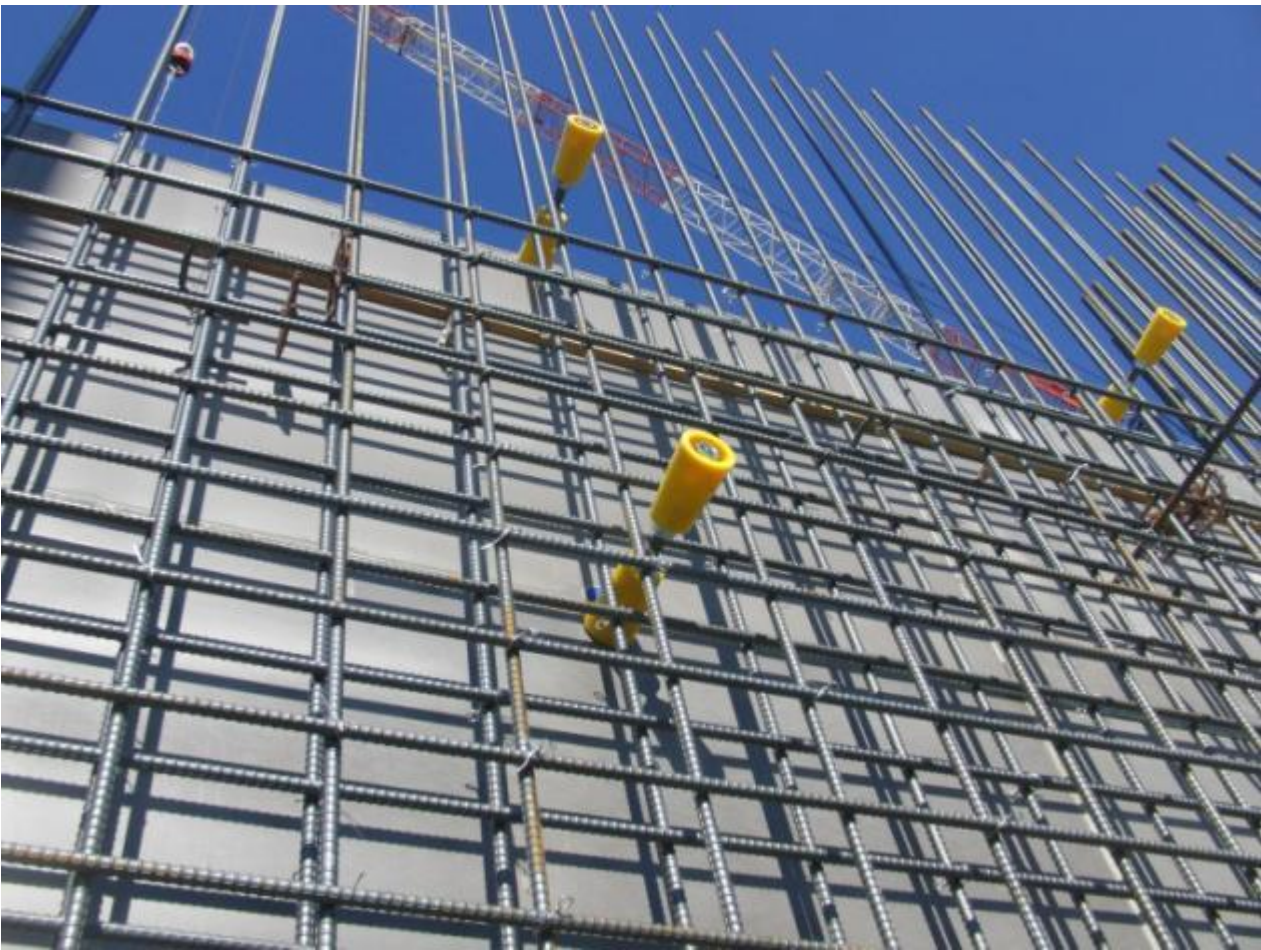

























	[kg]	製品番号
Framax Xlife パネル 1.35x2.70m	210,0	588100500
Framax Xlife パネル 0.90x2.70m	126,5	588102500
Framax Xlife パネル 0.60x2.70m	91,5	588104500
Framax Xlife パネル 0.45x2.70m	77,7	588106500
Framax Xlife パネル 0.30x2.70m	61,5	588108500
Framax Xlife パネル 1.35x1.35m	106,3	588110500
Framax Xlife パネル 0.90x1.35m	68,5	588112500
Framax Xlife パネル 0.60x1.35m	50,5	588114500
Framax Xlife パネル 0.45x1.35m	41,0	588116500
Framax Xlife パネル 0.30x1.35m	31,8	588118500
Framax Xlife パネル 1.35x3.30m	259,3	588221500
Framax Xlife パネル 0.90x3.30m	154,5	588222500
Framax Xlife パネル 0.60x3.30m	114,7	588223500
Framax Xlife パネル 0.45x3.30m	97,9	588224500
Framax Xlife パネル 0.30x3.30m	78,5	588225500
Framax Xlife panel		



溶融亜鉛メッキ、パウダーコーティング
特注サイズ対応可能。

Framax Xlife パネル 0.55x2.70m	87,0	588105500
Framax Xlife パネル 0.55x1.35m	46,5	588115500
Framax Xlife パネル 0.55x3.30m	107,5	588131500
Framax Xlife panel		

溶融亜鉛メッキ、パウダーコーティング
灰色マークのコーナー

Framax Xlife パネル 2.40x2.70m	370,0	588103500
Framax Xlife panel 2.40x2.70m		

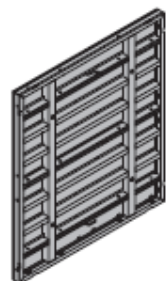

溶融亜鉛メッキ

Framax Xlife パネル 2.40x3.30m	484,9	588606500
Framax Xlife panel 2.40x3.30m		



溶融亜鉛メッキ

	[kg]	製品番号
Framax Xlife パネル 2.70x2.70m	416,0	588109500
Framax Xlife panel 2.70x2.70m		



溶融亜鉛メッキ

Framax Xlife パネル 2.70x3.30m	514,2	588608500
Framax Xlife panel 2.70x3.30m		



溶融亜鉛メッキ

Framax Xlife ユニバーサル パネル 0.90x2.70m	148,0	588122500
Framax Xlife ユニバーサル パネル 0.90x1.35m	79,3	588124500
Framax Xlife ユニバーサル パネル 0.90x0.90m	63,0	588120500
Framax Xlife ユニバーサル パネル 0.90x3.30m	182,6	588228500
Framax Xlife universal panel		

















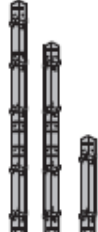
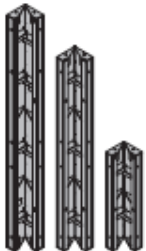







溶融亜鉛メッキ、パウダーコーティング
青色マークのコーナー

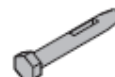

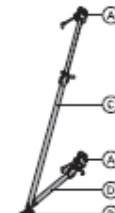
Framax Xlife ユニバーサル パネル 1.20x2.70m	225,8	588601500
Framax Xlife ユニバーサル パネル 1.20x1.35m	116,7	588603500
Framax Xlife ユニバーサル パネル 1.20x0.90m	91,5	588604500
Framax Xlife ユニバーサル パネル 1.20x3.30m	276,7	588671500
Framax Xlife universal panel		







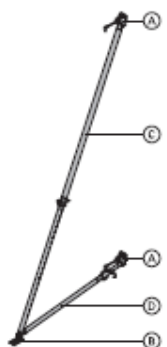
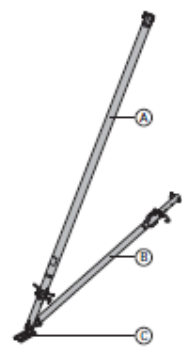

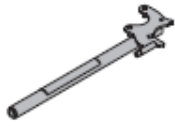

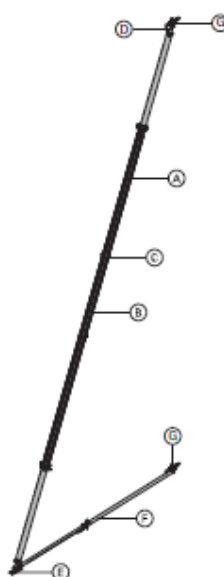

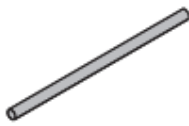

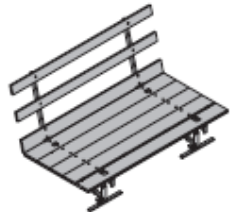
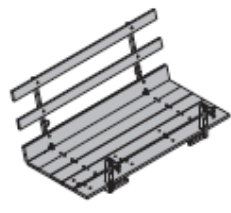















溶融亜鉛メッキ、パウダーコーティング
青色マークのコーナー















	[kg]	製品番号		[kg]	製品番号
Framax Xlife ユニバーサル パネル SCC 0.90x2.70m Framax Xlife universal panel SCC 0.90x2.70m  溶融亜鉛メッキ、パウダーコーティング	170,3	588119500	Framax 出隅 ビング A 2.70m Framax 出隅 ビング A 1.35m Framax hinged outside corner A  パウダーコート青い	52,8 27,4	588134000 588135000
Framax ホース ジョイント SCC Framax hose to panel coupler SCC  溶融亜鉛メッキ 長さ: 48 cm 直径: 27 cm	10,0	588121000	Framax クロージャ プレート R30 2.70m Framax クロージャ プレート R30 1.35m Framax クロージャ プレート R30 0.90m Framax closure plate R30  パウダーコート青い 幅: 38 cm	43,0 21,4 14,4	588140000 588142000 588144000
パネル クロージャ ツール D125 SCC Panel closure tool D125 SCC  溶融亜鉛メッキ 長さ: 18 cm 幅: 33 cm 高さ: 27 cm	18,0	588127000	Framax サークル フォーミング プレート 0.20x2.70m Framax サークル フォーミング プレート 0.25x2.70m Framax サークル フォーミング プレート 0.30x2.70m Framax サークル フォーミング プレート 0.20x1.35m Framax サークル フォーミング プレート 0.25x1.35m Framax サークル フォーミング プレート 0.30x1.35m Framax circular forming plate  溶融亜鉛メッキ、パウダーコーティング	56,5 63,5 67,4 30,3 32,3 34,8	588235000 588236000 588237000 588238000 588239000 588240000
Framax Xlife 入隅 2.70m Framax Xlife 入隅 1.35m Framax Xlife 入隅 3.30m Framax Xlife inside corner  溶融亜鉛メッキ、パウダーコーティング	97,0 51,2 117,9	588130500 588132500 588229500	Framax 出隅 2.70m Framax 出隅 1.35m Framax 出隅 3.30m Framax outside corner  溶融亜鉛メッキ	47,0 23,5 58,0	588126000 588128000 588227000
Framax 入隅 ビング I 2.70m Framax 入隅 ビング I 1.35m Framax 入隅 ビング I 3.30m Framax hinged inside corner I  パウダーコート青い	102,3 55,4 125,5	588136000 588137000 588610000	Framax ストリッピング コーナー I 2.70m Framax ストリッピング コーナー I 1.35m Framax ストリッピング コーナー I 3.30m Framax stripping corner I  溶融亜鉛メッキ、パウダーコーティング	171,0 90,0 209,9	588675000 588614000 588676000
Framax ストリッピング スピンドル I Framax stripping spindle I  溶融亜鉛メッキ 高さ: 25 cm	3,2	588618000			

	[kg]	製品番号		[kg]	製品番号
Eramax ストリッピング スピンドル I ラatchet付 Framax stripping spindle I with ratchet  溶融亜鉛メッキ 高さ: 24.8 cm	5,5	588653000	Eramax ウェッジ クランプ Framax wedge clamp  溶融亜鉛メッキ 長さ: 21 cm	1,5	588152000
Eramax クランプ RU Framax quick acting clamp RU  溶融亜鉛メッキ 長さ: 20 cm	3,3	588153400	Eramax テンションing ウェッジ R Framax tensioning wedge R  溶融亜鉛メッキ 高さ: 11 cm	0,20	588155000
Eramax マルチ ファンクション クランプ Framax multi function clamp  溶融亜鉛メッキ 長さ: 40 cm	5,8	588169000	Eramax ウェッジ ボルト RA 7.5 Framax wedge bolt RA 7.5  溶融亜鉛メッキ 長さ: 15 cm	0,34	588159000
Eramax 調整 クランプ Framax adjustable clamp  溶融亜鉛メッキ 長さ: 48 cm	5,3	588168000	パネル ストラット 340 Panel strut 340 材質 (A) プロップ ヘッド 2 個数 溶融亜鉛メッキ 長さ: 40,8 cm 幅: 11,8 cm 高さ: 17,6 cm (B) プロップ シュー 溶融亜鉛メッキ 長さ: 20 cm 幅: 11 cm 高さ: 10 cm (C) 建て入れ調整用 ストラット 340 溶融亜鉛メッキ 長さ: 190 - 341 cm (D) アジャスティング ストラット 120 溶融亜鉛メッキ 長さ: 80 - 130 cm  溶融亜鉛メッキ 納品状態: 折り畳んだ	30,2	588246000
Eramax ユニバ - サル フキシング ボルト 10-16cm Framax universal fixing bolt 10-16cm  溶融亜鉛メッキ 長さ: 26 cm	0,60	588158000		3,5	588244000
Eramax ユニバ - サル フキシング ボルト 10-25cm Framax universal fixing bolt 10-25cm  溶融亜鉛メッキ 長さ: 36 cm	0,69	583002000		2,1	588245000
Eramax ストップ エンド タイ Framax stop-end tie  溶融亜鉛メッキ 長さ: 29 cm	1,5	588143000		14,2	588247000
Eramax プレジャー プレート 6/15 Framax pressure plate 6/15  溶融亜鉛メッキ	0,80	588183000		7,2	588248000
Eramax ユニバ - サル ウェリng 0.90m Eramax ユニバ - サル ウェリng 1.50m Framax universal waling  ブルーラッカー加工	10,6 16,8	588150000 588148000			
Eramax ユニバ - サル コーナー ウェリng Framax universal corner waling  ブルーラッカー加工 脚長さ: 60 cm	12,8	588151000			









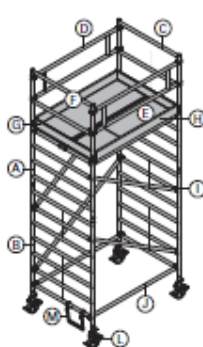





	[kg]	製品番号		[kg]	製品番号		
パネル ストラット 540 Panel strut 540 材質 (A) プロップ ヘッド 2 個数 溶融亜鉛メッキ 長さ: 40,8 cm 幅: 11,8 cm 高さ: 17,6 cm (B) プロップ シュー 溶融亜鉛メッキ 長さ: 20 cm 幅: 11 cm 高さ: 10 cm (C) 建て入れ調整用 ストラット 540 溶融亜鉛メッキ 長さ: 309 - 550 cm (D) アジャスティング ストラット 220 長さ: 171 - 224 cm	49,0	588249000	 <p>溶融亜鉛メッキ 納品状態: 折り畳んだ</p>	パネル ストラット 540 プロップ ヘッド 無 Panel strut 540 without prop head 材質 (A) 建て入れ調整用 ストラット 540 溶融亜鉛メッキ 長さ: 309 - 550 cm (B) アジャスティング ストラット 220 長さ: 171 - 224 cm (C) プロップ シュー 溶融亜鉛メッキ 長さ: 20 cm 幅: 11 cm 高さ: 10 cm	42,2	580366000	 <p>溶融亜鉛メッキ 納品状態: 折り畳んだ</p>
パネル ストラット 340 プロップ ヘッド 無 Panel strut 340 without prop head 材質 (A) 建て入れ調整用 ストラット 340 溶融亜鉛メッキ 長さ: 190 - 341 cm (B) アジャスティング ストラット 120 溶融亜鉛メッキ 長さ: 80 - 130 cm (C) プロップ シュー 溶融亜鉛メッキ 長さ: 20 cm 幅: 11 cm 高さ: 10 cm	24,0	580365000	 <p>溶融亜鉛メッキ 納品状態: 折り畳んだ</p>	建て入れ調整用 ストラット Adjustable plumbing strut 材料、材質、長さによる (A) スピンドルヘッド 溶融亜鉛メッキ (B) スピンドル エlement 蝶番無 (C) エクステンション ストラット 3,70m (D) エクステンション ストラット 2,40m (E) スピンドル エlement 蝶番付	3,6	584322000	 <p>ブルーラッカー加工 納品状態: 他のパーツ</p>
	14,2	588247000		30,6	584316000		
	7,2	588248000		80,0	584318000		
	2,1	588245000		54,6	584317000		
				38,4	584315000		
				3,7	582768000		
			ユニバーサル 脱型用 ワール Universal dismantling tool 溶融亜鉛メッキ 長さ: 75,5 cm				
							



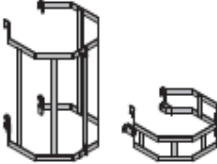









	[kg]	製品番号		[kg]	製品番号
Eurex 60 550 Eurex 60 550					
材料、材質、長さによる					
(A) ブラッシング ストラット Eurex 60 550 パウダーコート青い アルミ 長さ: 343 - 553 cm	42,5	582658000			
(B) エクステンション Eurex 60 2.00m パウダーコート青い アルミ 長さ: 250 cm	21,3	582651000			
(C) クランプ Eurex 60 アルミ 長さ: 100 cm 直径: 12,8 cm	8,6	582652000			
(D) コナクリ - Eurex 60 溶融亜鉛メッキ 長さ: 15 cm 幅: 15 cm 高さ: 30 cm	3,9	582657000			
(E) ブラッシング ストラット シュー Eurex 60 溶融亜鉛メッキ 長さ: 31 cm 幅: 12 cm 高さ: 33 cm	8,5	582660000			
(F) アジャスティング ストラット 540 Eurex 60 溶融亜鉛メッキ 長さ: 302 - 543 cm	29,0	582659000			
(G) プロップ ヘッド 2 個数 溶融亜鉛メッキ 長さ: 40,8 cm 幅: 11,8 cm 高さ: 17,6 cm	3,5	588244000			
納品状態: 他のパーツ					
					
Eramax ブラケット 90 Framax bracket 90	12,5	588167000		溶融亜鉛メッキ 幅: 103 cm 高さ: 185 cm 納品状態: 手摺り	
単管パイプ コナクション Scaffold tube connection	0,27	584375000		溶融亜鉛メッキ 高さ: 7 cm	
単管パイプ チューブ 48.3mm 1.00m	3,6	682014000			
単管パイプ チューブ 48.3mm 1.50m	5,4	682015000			
単管パイプ チューブ 48.3mm 2.00m	7,2	682016000			
単管パイプ チューブ 48.3mm 2.50m	9,0	682017000			
単管パイプ チューブ 48.3mm 3.00m	10,8	682018000			
単管パイプ チューブ 48.3mm 3.50m	12,6	682019000			
単管パイプ チューブ 48.3mm 4.00m	14,4	682021000			
単管パイプ チューブ 48.3mm 4.50m	16,2	682022000			
単管パイプ チューブ 48.3mm 5.00m	18,0	682023000			
単管パイプ チューブ 48.3mm 5.50m	19,8	682024000			
単管パイプ チューブ 48.3mm 6.00m	21,6	682025000			
単管パイプ チューブ 48.3mmm	3,6	682001000			
Scaffold tube 48.3mm				溶融亜鉛メッキ	
スクリューオン コブラ 48mm 50 Screw-on coupler 48mm 50	0,84	682002000		溶融亜鉛メッキ 対角距離: 22 mm	
Eramax 打設用 足場 0.1.25/2.70m Framax pouring platform O 1.25/2.70m	117,0	588360000		染色黄色木材パーツ 溶融亜鉛メッキのスチールパーツ 納品状態: 折り畳んだ	
Eramax 打設用 足場 U 0.1.25/2.70m Framax pouring platform U 1.25/2.70m	127,5	588377000		溶融亜鉛メッキのスチールパーツ 染色黄色木材パーツ 納品状態: 折り畳んだ	
Doka エクスプレス アンカー 16x125mm Doka express anchor 16x125mm	0,31	588631000		溶融亜鉛メッキ 長さ: 18 cm 取付け説明書に従う事	
Doka コイル 16mm Doka coil 16mm	0,009	588633000		溶融亜鉛メッキ 直径: 1,6 cm	

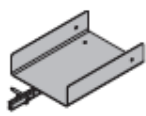



		[kg]	製品番号		[kg]	製品番号
<p>手摺 クランプ S Handrail clamp S</p>  <p>溶融亜鉛メッキ 高さ: 123 - 171 cm</p> 	11,5	580470000	<p>Eramax トランスポート ボルト 5kN Framax transport bolt 5kN</p>  <p>取扱い説明に従う事</p> 	1,9	588621000	
<p>手摺支柱 1.10m Handrail post 1.10m</p>  <p>溶融亜鉛メッキ 高さ: 134 cm</p> 	5,6	584384000	<p>Eramax トランスポート ギア Framax transport gear</p>  <p>溶融亜鉛メッキ 取扱い説明に従う事</p> 	13,3	588232000	
<p>サイド 手摺 クランプ エユニット T Side handrail clamping unit T</p>  <p>溶融亜鉛メッキ 長さ: 115 - 175 cm 高さ: 112 cm</p> 	29,1	580488000	<p>Dokamatic リフティング ストラップ 13.00m Dokamatic lifting strap 13.00m</p>  <p>グリーン 取扱い説明に従う事</p> 	10,5	586231000	
<p>Doka コラム 型枠足場 150/90cm Doka column formwork platform 150/90cm</p>  <p>溶融亜鉛メッキ 長さ: 173 cm 幅: 173 cm 高さ: 130 cm 納品状態: 折り畳んだ</p>	211,8	588382000	<p>Fix-De-Fix リモート アンカウプ リング システム 3150kg Fix-De-Fix remote uncoupling system 3150kg</p>  <p>取扱い説明に従う事</p> 	27,0	586014000	
<p>Framax リフティング フック Framax lifting hook</p>  <p>溶融亜鉛メッキ 高さ: 22 cm 取扱い説明に従う事</p> 	10,6	588149000	<p>Framax 補助 ティンパ - 2x12cm 2.70m Framax 補助 ティンパ - 3x12cm 2.70m Framax 補助 ティンパ - 5x12cm 2.70m Framax 補助 ティンパ - 10x12cm 2.70m Framax 補助 ティンパ - 2x12cm 3.30m Framax 補助 ティンパ - 3x12cm 3.30m Framax 補助 ティンパ - 5x12cm 3.30m Framax 補助 ティンパ - 10x12cm 3.30m Framax fitting timber</p> <p>染色黄色</p> 	3,1 4,7 7,8 15,5 3,8 5,7 9,5 19,0	176020000 176022000 176024000 176026000 176021000 176023000 176025000 176027000	
<p>Eramax スタッキング コーン Framax stacking cone</p>  <p>ブルー 直径: 2 cm</p>	0,02	588234000	<p>Framax 加工済 ティンパ - 27mm 2.70m Framax 加工済 ティンパ - 21mm 2.70m Framax 加工済 ティンパ - 18mm 2.70m Framax 加工済 ティンパ - 27mm 3.30m Framax 加工済 ティンパ - 21mm 3.30m Framax 加工済 ティンパ - 18mm 3.30m Framax moulded timber</p> <p>染色黄色</p> 	7,6 8,0 8,4 9,3 9,8 10,2	176012000 176010000 176119000 176013000 176011000 176120000	
<p>Doka 4-パート チェーン 3.20m Doka 4-part chain 3.20m</p>  <p>取扱い説明に従う事</p> 	15,0	588620000				







	[kg]	製品番号		[kg]	製品番号	
Framax ストリッピング ティンバー - 10x12cm 2.85m Framax ストリッピング ティンバー - 10x12cm 3.45m Framax formwork fitting timber 	16,4 19,9	176008000 176014000	染色黄色	Framax クランプ用ボルト 4-8m Framax clamping bolt 4-8cm  溶融亜鉛メッキ 長さ: 19 cm	0,39	588107000
Framax 補助鋼板 5m 2.70m Framax 補助鋼板 5m 1.35m Framax 補助鋼板 5m 3.30m Framax steel closure plate 	14,0 7,9 17,2	588273000 588272000 588274000	パウダーコート青い	Doka 穴空き スチールテープ 50x2.0mm 25m Doka perforated tape 50x2.0mm 25m 	17,0	588206000
				ユニバーサル プラグ R20/25 Universal plug R20/25  ブルー 直径: 3 cm	0,003	588180000
				Framax プラグ R24.5 Framax plug R24.5  イエロー 直径: 2 cm	0,003	588181000
				クロージャープレート用プラグ R25 Plug for closure plate R25  ブラック 直径: 3 cm	0,003	588187000
コネクティング ティンバー - Connecting timber 	0,70	176030000	染色黄色 幅: 10 cm	Framax 3イン1ポールのツール Framax 3-in-1 pole tool  溶融亜鉛メッキ 長さ: 193 cm	4,2	588678000
Framax 兼用 目地棒 2.70m Framax triangular ledge 2.70m 	0,38	588170000		ダブルスクレイパー Xlife 100/150mm 1.40m Double scraper Xlife 100/150mm 1.40m 	2,8	588674000
Framax 専用 目地棒 2.70m Framax frontal triangular ledge 2.70m 	1,9	588129000	グレー	ロールラック ワーDF Wheel-around scaffold DF  アルミ 長さ: 195 cm 幅: 80 cm 高さ: 290 cm 取扱説明書に従う事	44,0	586157000
Framax アンカー用ブラケット Framax anchoring bracket 	1,4	588188000	ブルーラッカー加工 幅: 9 cm 高さ: 13 cm			
Framax 基礎用クランプ 0.90m Framax foundation clamp 0.90m 	4,9	588141000	溶融亜鉛メッキ			







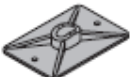



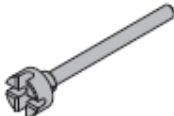

	[kg]	製品番号		[kg]	製品番号	
Doka 可動式 塔 Z Doka mobile scaffold tower Z 材質 (A) アタッチメント フレーム Z 1.00m (B) アタッチメント フレーム Z 2.00m (C) 手摺 フレーム Z 1.00m (D) 手摺支柱 Z 1.80m (E) マンホール フラップ 1.80m 付 足場 Z (F) マンホール フラップ 1.80m 無 足場 Z (G) 巾木 短辺 Z 1.35m (H) 巾木 長辺 Z 1.80m (I) 筋交 プレース Z 2.00m (J) 斜げんたれ プレース Z 1.80m (K) ななめ枠 Z (図なし) (L) ローラー Z D200mm (M) ステップ Z (N) 足場 筋交 スタット Z (図なし) (O) カウンター ウェイト Z (図なし)			 <p>アルミ 組立方及び使用法は取扱説明書に従う事</p>			
				Doka スタッキング パレット 1.20x0.80m Doka stacking pallet 1.20x0.80m 溶融亜鉛メッキ 高さ: 77 cm 取扱説明書に従う事	39,5	583016000
				Doka アクセサリー ボックス Doka accessory box 染色黄色木材パーツ 溶融亜鉛メッキのステールパーツ 長さ: 154 cm 幅: 83 cm 高さ: 77 cm 取扱説明書に従う事	106,4	583010000
				ボルトオン キャスターセット B Bolt-on castor set B ブルーラッカー加工	33,6	586168000
				XS アクセス・システム		
				Doka マルチトリップ トランスポート ボックス 1.20x0.80m Doka multi-trip transport box 1.20x0.80m 溶融亜鉛メッキ 高さ: 78 cm 取扱説明書に従う事	75,0	583011000
				マルチトリップ トランスポート ボックス パーティション 0.80m マルチトリップ トランスポート ボックス パーティション 1.20m Multi-trip transport box partition 染色黄色木材パーツ 溶融亜鉛メッキのステールパーツ	3,7 5,5	583018000 583017000
				Doka スタッキング パレット 1.55x0.85m Doka stacking pallet 1.55x0.85m 溶融亜鉛メッキ 高さ: 77 cm 取扱説明書に従う事	42,0	586151000
				コネクタ XS 壁型枠 Connector XS Wall formwork 溶融亜鉛メッキ 幅: 89 cm 高さ: 63 cm	20,8	588662000
				フィクシング クランプ XS Framax Fixing clamp XS Framax 溶融亜鉛メッキ 長さ: 20 cm	1,5	588677000
				Framax/Alu-Framax 用 コネクタ XS Connector XS Framax/Alu-Framax 溶融亜鉛メッキ 長さ: 115 cm	11,2	588639000
				コラム 型枠 足場用 コネクタ XS Connector XS column formwork platform 溶融亜鉛メッキ 長さ: 123 cm	10,0	588637000

	[kg]	製品番号		[kg]	製品番号
システム 梯子 XS 4.40m System ladder XS 4.40m 	33,2	588640000	溶融亜鉛メッキ	Xsafe plus 作業足場システム Xsafe plus 足場 2.70m サイド手摺付き Xsafe plus platform 2.70m with side railing  溶融亜鉛メッキのスチールパーツ 染色黄色木材パーツ 高さ：136 cm 納品状態：折り畳んだ	
システム 梯子 XS 2.30m System ladder XS 2.30m 	19,1	588641000	溶融亜鉛メッキ	Xsafe plus 足場 2.70m Xsafe plus platform 2.70m  溶融亜鉛メッキのスチールパーツ 染色黄色木材パーツ 高さ：136 cm 納品状態：折り畳んだ	
システム 梯子 XS 2.30m Ladder extension XS 2.30m 	4,9	588669000	溶融亜鉛メッキ 長さ：80 cm	Xsafe plus 足場 2.40m サイド手摺付き Xsafe plus platform 2.40m with side railing  溶融亜鉛メッキのスチールパーツ 染色黄色木材パーツ 高さ：136 cm 納品状態：折り畳んだ	
安全柵 XS Securing barrier XS 	16,5	588643000	溶融亜鉛メッキ	Xsafe plus 足場 2.40m Xsafe plus platform 2.40m  溶融亜鉛メッキのスチールパーツ 染色黄色木材パーツ 高さ：136 cm 納品状態：折り畳んだ	
梯子ケージ XS 1.00m 梯子ケージ XS 0.25m Ladder cage XS 	10,5	588670000		Xsafe plus 足場 2.40m Xsafe plus platform 2.40m  溶融亜鉛メッキのスチールパーツ 染色黄色木材パーツ 高さ：136 cm 納品状態：折り畳んだ	
梯子ケージ exit XS Ladder cage exit XS 	17,0	588666000	溶融亜鉛メッキ 高さ：132 cm	Xsafe plus 足場 1.35m Xsafe plus platform 1.35m  溶融亜鉛メッキのスチールパーツ 染色黄色木材パーツ 高さ：136 cm 納品状態：折り畳んだ	
梯子ケージ exit XS Ladder cage exit XS 	20,5	586410000	溶融亜鉛メッキ 幅：88 cm 高さ：110 cm	Xsafe plus 足場 2.70m Xsafe plus side railing  溶融亜鉛メッキ 幅：88 cm 高さ：110 cm	

	[kg]	製品番号		[kg]	製品番号
Xsafe plus 高さ調整手摺支柱 Xsafe plus railing-closure post  溶融亜鉛メッキ 高さ: 111 cm	3,4	586411000	Xsafe plus スタッキング ウォーター エクステンション 1.20m Xsafe plus stacking waler extension 1.20m  ブルーラッカー加工 長さ: 146 cm	31,5	586413000
Xsafe plus 足場 エクステンション 0.60m Xsafe plus platform extension 0.60m  溶融亜鉛メッキ 高さ: 120 cm	43,4	586418000	Xsafe plus スタッキング ウォーター エクステンション 1.80m Xsafe plus stacking waler extension 1.80m  ブルーラッカー加工 長さ: 201 cm	42,4	586414000
Xsafe plus 足場 トランジション Xsafe plus platform transition  溶融亜鉛メッキ 長さ: 85 cm 幅: 48 cm	26,5	586419000	Xsafe plus スタッキング ウォーター 2.10m Xsafe plus stacking waler 2.10m  ブルーラッカー加工 長さ: 210 cm	44,3	586415000
Xsafe plus 手摺エクステンション ピース Xsafe plus handrail lengthening piece  溶融亜鉛メッキ 長さ: 81 cm 幅: 53 cm	4,3	586420000	Xsafe plus 特長レニング ストラット Xsafe plus supporting strut  溶融亜鉛メッキ 長さ: 91 - 99 cm	8,3	586412000
Xsafe plus 親綱支柱 1.35m Xsafe plus 親綱支柱 2.40m Xsafe plus 親綱支柱 2.70m Xsafe plus counter railing  溶融亜鉛メッキ 高さ: 200 cm	17,0 22,0 23,5	586429000 586427000 586425000	Xsafe plus リフティング ウォーター Xsafe plus lifting waler  溶融亜鉛メッキ 高さ: 87 cm	14,0	586417000
Xsafe plus 足場 ウォーキング 1.50m Xsafe plus platform waling 1.50m  ブルーラッカー加工 長さ: 153 cm	32,5	586416000	Xsafe plus 伸縮 ロング Xsafe plus telescopic ladder  溶融亜鉛メッキ 高さ: 158 - 274 cm	17,5	586421000
Xsafe plus スタッキング ウォーター エクステンション 0.70m Xsafe plus stacking waler extension 0.70m  ブルーラッカー加工 長さ: 96 cm	21,3	586435000			

	[kg]	製品番号
Xsafe plus ランジウ エクステンション 1.15m Xsafe plus ladder extension 1.15m  溶融亜鉛メッキ 高さ: 126 cm	7,0	586422000
Xsafe plus ランジウ サポート Xsafe plus ladder support  溶融亜鉛メッキ 高さ: 55 cm	2,1	586423000
Xsafe plus ランジウ スターターピース Xsafe plus ladder starter piece  溶融亜鉛メッキ 長さ: 95 cm	6,8	586424000
Xsafe plus スイグ エル プレート Xsafe plus swivel plate  溶融亜鉛メッキ 高さ: 33 cm	2,3	586431000
Xsafe plus フィキシング プレート Xsafe plus fixing plate  溶融亜鉛メッキ 幅: 16 cm 高さ: 43 cm	4,7	586432000

	[kg]	製品番号
フォーム・タイシステム 15.0 タイ ロット 15.0mm マッキ有 0.50m タイ ロット 15.0mm マッキ有 0.75m タイ ロット 15.0mm マッキ有 1.00m タイ ロット 15.0mm マッキ有 1.25m タイ ロット 15.0mm マッキ有 1.50m タイ ロット 15.0mm マッキ有 1.75m タイ ロット 15.0mm マッキ有 2.00m タイ ロット 15.0mm マッキ有 2.50m タイ ロット 15.0mm マッキ有m タイ ロット 15.0mm マッキ無し 0.50m タイ ロット 15.0mm マッキ無し 0.75m タイ ロット 15.0mm マッキ無し 1.00m タイ ロット 15.0mm マッキ無し 1.25m タイ ロット 15.0mm マッキ無し 1.50m タイ ロット 15.0mm マッキ無し 1.75m タイ ロット 15.0mm マッキ無し 2.00m タイ ロット 15.0mm マッキ無し 2.50m タイ ロット 15.0mm マッキ無し 3.00m タイ ロット 15.0mm マッキ無し 3.50m タイ ロット 15.0mm マッキ無し 4.00m タイ ロット 15.0mm マッキ無し 5.00m タイ ロット 15.0mm マッキ無し 6.00m タイ ロット 15.0mm マッキ無し 7.50m タイ ロット 15.0mm マッキ無しm Tie rod 15.0mm	0,72 1,1 1,4 1,8 2,2 2,5 2,9 3,6 1,4 0,73 1,1 1,4 1,8 2,1 2,5 2,9 3,6 4,3 5,0 5,7 7,2 8,6 10,7 1,4	581821000 581822000 581823000 581826000 581827000 581828000 581829000 581852000 581824000 581870000 581871000 581874000 581886000 581876000 581887000 581875000 581877000 581878000 581888000 581879000 581880000 581881000 581882000 581873000
 DIN 18216		
スーパー プレート 15.0 Super plate 15.0  溶融亜鉛メッキ 高さ: 6 cm 直径: 12 cm 対角距離: 27 mm	1,1	581966000
 溶融亜鉛メッキ 長さ: 10 cm 高さ: 5 cm 対角距離: 27 mm		
六角 ナット 15.0 Hexagon nut 15.0  溶融亜鉛メッキ 長さ: 5 cm 対角距離: 30 mm	0,23	581964000
 溶融亜鉛メッキ 幅: 10 cm 高さ: 5 cm 対角距離: 30 mm		
スター ナット 15.0 G Star grip nut 15.0 G 溶融亜鉛メッキ 幅: 10 cm 高さ: 5 cm 対角距離: 30 mm	0,47	587544000
アングル アンカー プレート 12/18 Angle anchor plate 12/18  溶融亜鉛メッキ	1,3	581934000
 グレー		
ディスタンス ピース 20cm ディスタンス ピース 25cm ディスタンス ピース 30cm Distancer	0,05 0,09 0,10	581907000 581908000 581909000

	[kg]	製品番号		[kg]	製品番号	
プラスチック チューブ 22mm 2.50m Plastic tube 22mm 2.50m 	0,45	581951000		ユニバーサル コーン 26mm Universal cone 26mm 	0,008	581464000
				グレー 直径：5 cm		
ユニバーサル コーン 22mm Universal cone 22mm 	0,005	581995000	グレー 直径：4 cm	プラグ 26mm Plug 26mm 	0,006	581465000
プラグ 22mm Plug 22mm 	0,003	581953000	グレー			
タイ ロッド レンチ 15.0/20.0 Tie rod wrench 15.0/20.0 	1,9	580594000	溶融亜鉛メッキ 長さ：37 cm 直径：8 cm			
フォーム・タイシステム 20.0						
タイ ロッド 20.0mm メッキ有 0.50m タイ ロッド 20.0mm メッキ有 0.75m タイ ロッド 20.0mm メッキ有 1.00m タイ ロッド 20.0mm メッキ有 1.25m タイ ロッド 20.0mm メッキ有 1.50m タイ ロッド 20.0mm メッキ有 2.00m タイ ロッド 20.0mm メッキ有m タイ ロッド 20.0mm メッキ無し 0.50m タイ ロッド 20.0mm メッキ無し 0.75m タイ ロッド 20.0mm メッキ無し 1.00m タイ ロッド 20.0mm メッキ無し 1.50m タイ ロッド 20.0mm メッキ無し 2.00m タイ ロッド 20.0mm メッキ無しm Tie rod 20.0mm	1,3 1,9 2,5 3,2 3,8 5,0 2,5 1,3 1,9 2,5 3,8 5,0 2,5	581411000 581417000 581412000 581418000 581413000 581414000 581410000 581405000 581416000 581406000 581407000 581408000 581403000				
						
スーパープレート 20.0 B Super plate 20.0 B 	2,0	581424000	溶融亜鉛メッキ 高さ：7 cm 直径：14 cm 対角距離：34 mm			
六角 ナット 20.0 Hexagon nut 20.0 	0,60	581420000	溶融亜鉛メッキ 長さ：7 cm 対角距離：41 mm			
プラスチック チューブ 26mm 2.00m Plastic tube 26mm 2.00m 	0,59	581463000				

Doka フレーム型枠 Framax Xlife - クレーンを使用する大面積型枠の形成に

Framax Xlife は、コンクリート作業の質と効率に全く新しい基準を設定します。革新的 Xlife 型枠シートを使うと、転用回数が非常に多くなります。この点を、完璧に組み合わされたパネルサイズの範囲を備えた Framax システム固有のロジックと併せてみると、貴社の形成作業が効率のよいモデルであるにご満足頂けることでしょう。

Framax Xlife は、レンタル、リース、または購入が可能です。

貴社の地域の Doka 支店へ
お電話ください。



Doka グループ中央工場 オーストリア アムシュテッテン市

ISO 9001
による検定証

Doka インターナショナル

Doka GmbH
Josef Umdasch Platz 1
A 3300 Amstetten/オーストリア
Telephone: +43 (0)7472 605-0
Telefax: +43 (0)7472 64430
E-Mail: info@doka.com
www.doka.com

株式会社 ディー・アイ

doka official distributor

〒278-0001
千葉県野田市目吹19-1
Tel: 04-7129-1857 Fax: 04-7129-1858
www.DI-Japan.com